

WEO[®] BARDAGE COMPOSITE CO-EXTRUDÉ



Fiberdeck[®]



WEO®

Fiberdeck®

Bardage biosourcé aux performances inégalées

Les lames de bardage WEO® ont été développées avec les dernières technologies de co-extrusion pour garantir un produit sans décoloration pendant 20 ans, tout en utilisant 95% de déchets dans sa fabrication. Un film de polyéthylène étanche protège le bois de toute reprise d'humidité et stabilise le matériau. La dilatation est aussi réduite à son minimum.



95% DE
DÉCHETS RECYCLÉS
RECYCLABLES !

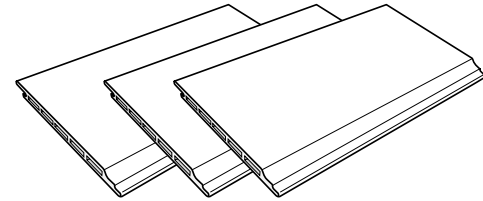
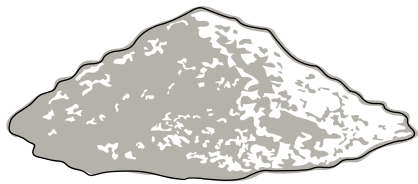

Fabriquées à partir de 95% de déchets, les lames
WEO® sont elles-mêmes 100% recyclables

Fiberdeck®



Un bois garanti sans tache et sans décoloration

Avec 10 ans d'expérience et plusieurs millions de mètres carrés commercialisés à ce jour sous des climats les plus variés, nous pouvons garantir nos produits 20 ans sans aucune décoloration visible à l'œil.

Des décors uniques et des couleurs saisissantes

Nos lames co-extrudées procurent une émotion unique à vivre pour une expérience exclusive. Les qualités techniques et esthétiques sont un gage de sérénité pour l'utilisateur.

D'un aspect mat, les couleurs des lames sont intenses et multichromatiques. Aucune lame n'est identique, le process de fabrication permet de restituer des teintes variées aléatoires. Les projets ainsi réalisés se fondent harmonieusement dans leur environnement.





WEO[®]
Classic

P.08



WEO[®]
35

P.10



WEO[®]
60

P.12



WEO[®]
Brise-soleil

P.14

WEO® Classic



UN BARDAGE BOIS AUX COULEURS INTENSES ET LUMINEUSES !

Les lames de bardages WEO® Classic sont proposées dans 4 teintes multichromatiques garanties sans décoloration. Elles donnent un éclat unique à votre façade. La surface brossée et mat imite au mieux le bois naturel pour une durée sans égale.

Fiberdeck®



Teak
Réf. 1082



Ipé
Réf. 1083



Argent
Réf. 1084



Ardoise
Réf. 1085

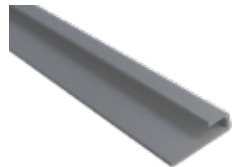

Profil de départ U (2 pcs)
25 x 0,7 mm x 3 m
Réf. 1090



Profil F (2 pcs)
35 x 45 mm x 3,60 m | 3,24 kg (pce)

Réf. 1086 | ■ Teak Réf. 1088 | ■ Argent
Réf. 1087 | ■ Ipé Réf. 1089 | ■ Ardoise



Clip WEO® Classic 100 pcs + vis
1,2 kg (pce) | 9 m²
Réf. 1091

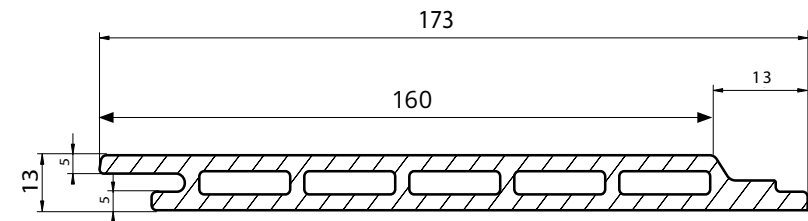

Surface d'une lame (utile)	0,576m ²
Masse surfacique	10,3 kg/m ²
Largeur hors tout	173 mm
Largeur utile	162 mm
Longueur standard	3600 mm

WEO® 35



UN DÉCOR À CLAIRE-VOIE RÉSOŁUMENT CONTEMPORAIN !

Les lames à faux-claire-voie WEO® offrent une durabilité inégalée. Elles habillent votre façade d'un parement chic et moderne, de teintes bois mat sans aucune décoloration et sans entretien.

Fiberdeck®



Teak
Réf. 0942

Ipé
Réf. 0943

Argent
Réf. 0944

Ardoise
Réf. 0945



Profil F (2 pcs)

65 x 80 mm x 3,60 m

Réf. 0967 | ■ Teak

Réf. 0969 | ■ Argent

Réf. 0968 | ■ Ipé

Réf. 0970 | ■ Ardoise

Vis inox SR2

Boîte de 500 pcs + embout

4,2 x 38 mm | 4,00 kg (pce) | 30 m²

Réf. 0946 | ■ Teak

Réf. 0948 | ■ Argent

Réf. 0947 | ■ Ipé

Réf. 0949 | ■ Ardoise

Vis Bardage Bi-Metal pour ossature acier

Boîte de 500 pcs + embout

4,8 x 27 mm | 4,00 kg (pce) | 30 m²

Réf. 1293 | ■ Teak

Réf. 1295 | ■ Argent

Réf. 1294 | ■ Ipé

Réf. 1296 | ■ Ardoise

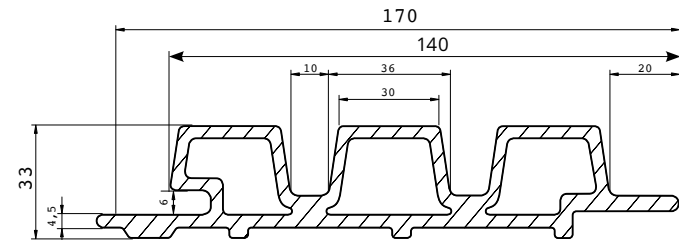

Surface d'une lame (utile)	0,504 m ²
Masse surfacique	15 kg/m ²
Largeur hors tout	170 mm
Largeur utile	140 mm
Longueur standard	3600 mm

WEO® 60

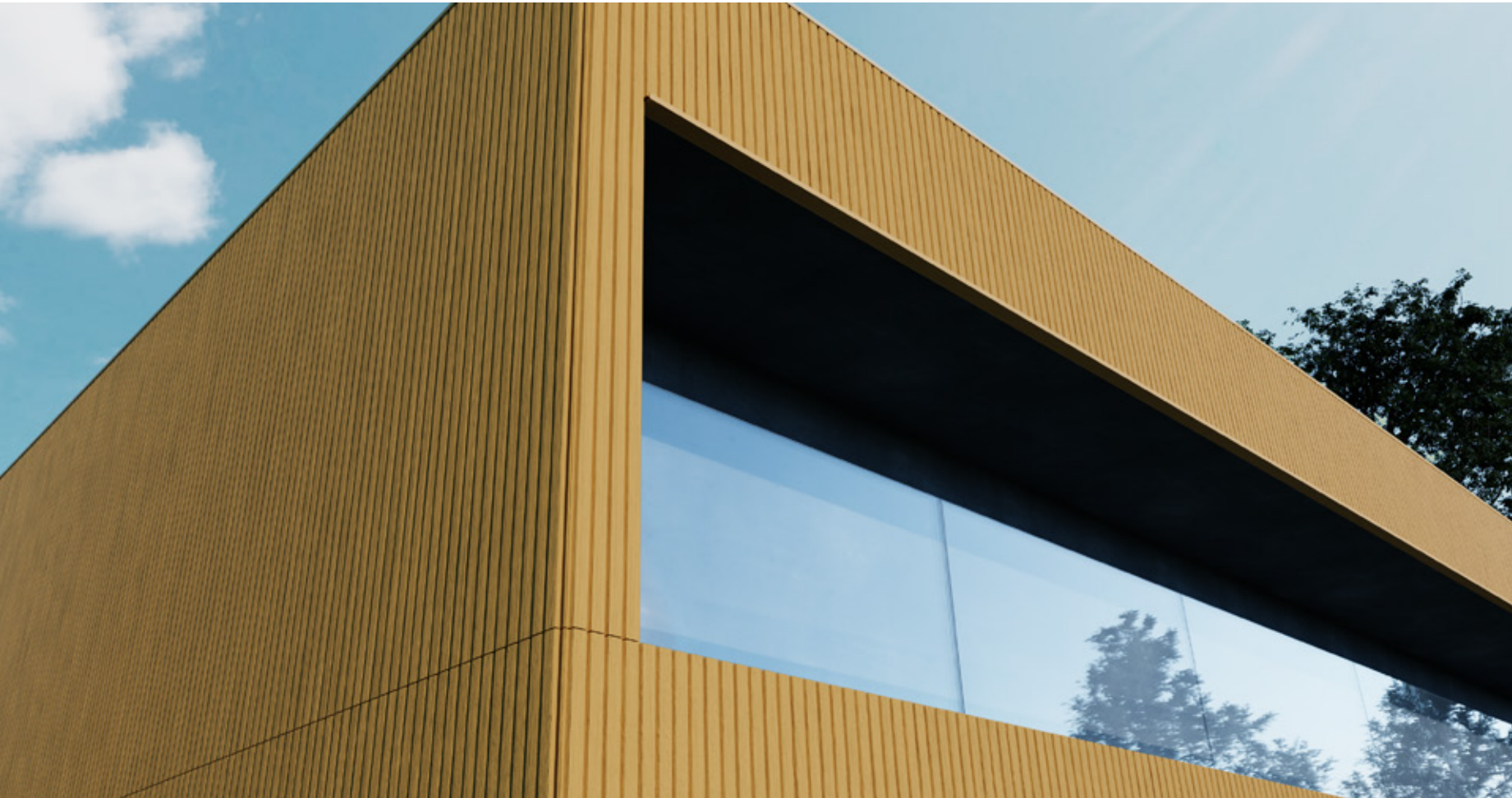

UN ASPECT À CLAIRE-VOIE DES PLUS MODERNE

Le bardage WEO 60 avec son profil à faux claire-voie permet de le poser rapidement à l'horizontal ou à la vertical. Les lamelles de 60mm de large sont régulièrement espacées d'un jour de 10mm. Elles sont légères et facile à installer, mais aussi très stables avec notre système de fixation. Il est possible de mixer les profils WEO 35 et WEO 60 pour donner du rythme à la façade, comme également l'associer à d'autres matériaux modernes pour le plus bel effet.

Fiberdeck®



Teak
Réf. 1078



Ipe
Réf. 1079



Cedar
Réf. 1080



Dark Grey
Réf. 1081



Profil F (2 pcs)

65 x 80 mm x 3,60 m

Réf. 0967 | ■ Teak

Réf. 0968 | ■ Ipé

Réf. 1428 | ■ Cedre

Réf. 0970 | ■ Ardoise



Vis inox SR2

Boîte de 500 pcs + embout

4,2 x 38 mm | 4,00 kg (pce)

Réf. 0946 | ■ Teak

Réf. 0947 | ■ Ipé

Réf. 1196 | ■ Cedre

Réf. 0949 | ■ Ardoise



Vis Bardage WEO® 60

4.2x32mm | 500pcs + embout

Réf. 1337

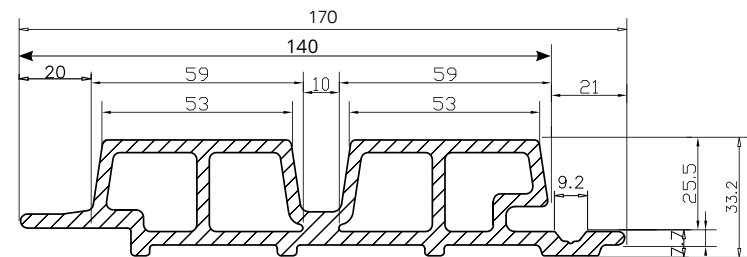

Surface d'une lame (utile)	0,504 m ²
Masse surfacique	14,5 kg/m ²
Largeur hors tout	170 mm
Largeur utile	140 mm
Longueur standard	3600 mm

WEO® Brise-soleil



UN JEU DE LAMES BOIS POUR SE PROTÉGER DU SOLEIL !

Les brises soleil en bois composite offrent une protection efficace aux rayons du soleil. En jouant sur leur espacement, ils permettent des jeux d'ombres sur la façade et isolent de la chaleur. Un décor bois contemporain unique, sans aucun vieillissement.

Fiberdeck®



Teak



Ipé



Brise-soleil

42 x 60 mm x 4 m
52 x 100 mm x 4 m
62 x 120 mm x 4 m

	Teak	Ipé
	Réf. 1092	Réf. 1093
	Réf. 1094	Réf. 1095
	Réf. 1096	Réf. 1097



Capuchon

42 x 60 mm (x24)
52 x 100 mm (x10)
62 x 120 mm (x6)

	Teak	Ipé
	Réf. 1098	Réf. 1099
	Réf. 1100	Réf. 1101
	Réf. 1102	Réf. 1103



1 Agrafe Alu NV3 ajustable
Réf. 1154

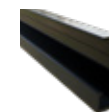
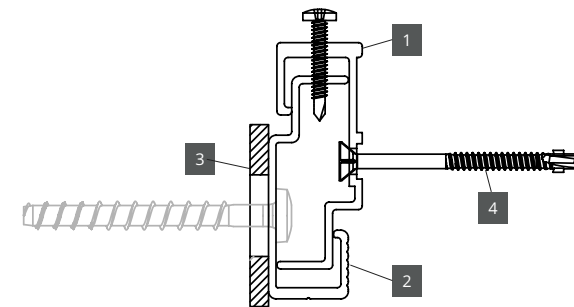

2 Rail KX-3000 RAL9005
Réf. 1156



3 Cale rupture de pont thermique
Réf. 1157



4 Vis Inox A2 auto-perceuse
5,5 x 32 mm Réf. 1155 5,5 x 50 mm Réf. 1223
5,5 x 38 mm Réf. 1222 5,5 x 60 mm Réf. 1224

WEO® Classic

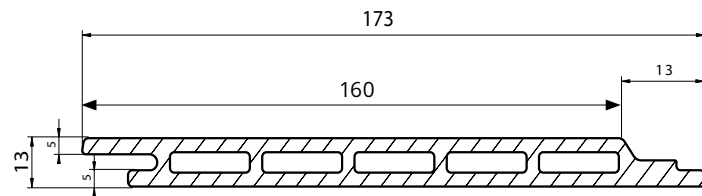

Surface d'une lame (utile)	0,576m ²	
Masse surfacique	10,3 kg/m ²	
Largeur hors tout	173 mm	
Largeur utile	162 mm	
Longueur standard	3600 mm	
	Nb de clips / m ²	Nb de clips / lame de 3,6 m
Entraxe 60 cm	11	7

WEO® 35

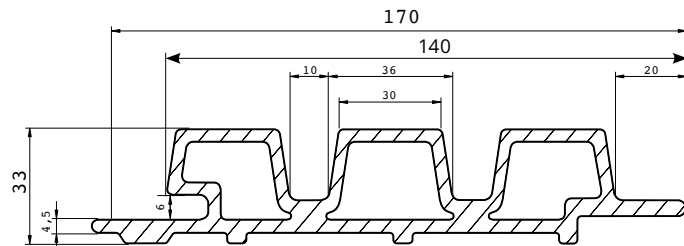

Surface d'une lame (utile)	0,504 m ²	
Masse surfacique	15 kg/m ²	
Largeur hors tout	170 mm	
Largeur utile	140 mm	
Longueur standard	3600 mm	
	Nb de vis / m ²	Nb de vis / lame de 3,6 m
Entraxe 60 cm	16	7

WEO® 60

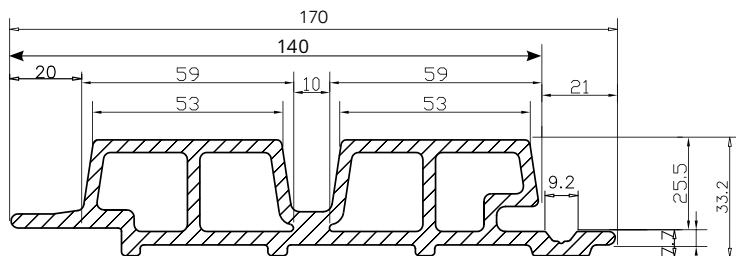

Surface d'une lame (utile)	0,504 m ²	
Masse surfacique	14,5 kg/m ²	
Largeur hors tout	170 mm	
Largeur utile	140 mm	
Longueur standard	3600 mm	
	Nb de vis / m ²	Nb de vis / lame de 3,6 m
Entraxe 60 cm	16	7

WEO® Brise-Soleil

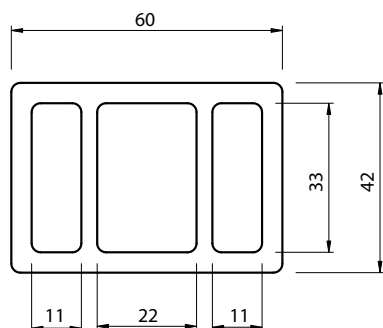

Poids / Mètre linéaire	1,75 kg
Largeur hors tout	60 mm
Hauteur hors tout	42 mm
Longueur standard	4 m

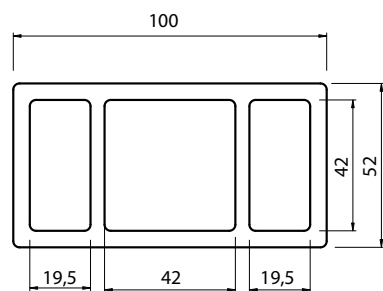

Poids / Mètre linéaire	3 kg
Largeur hors tout	100 mm
Hauteur hors tout	52 mm
Longueur standard	4 m

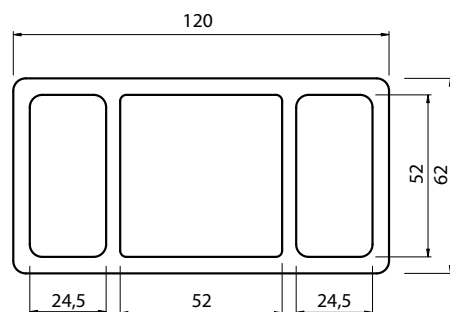

Poids / Mètre linéaire	3,70 kg
Largeur hors tout	120 mm
Hauteur hors tout	62 mm
Longueur standard	4 m

WEO® Classic

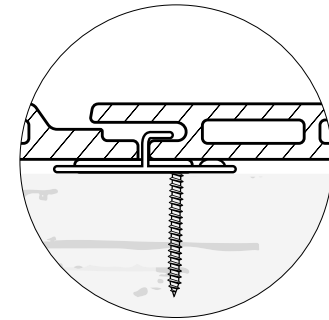
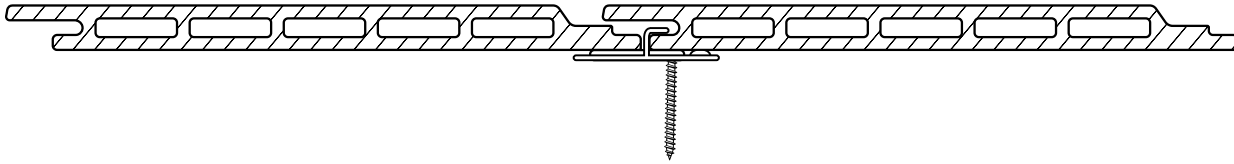

Fixation par clip

WEO® 35

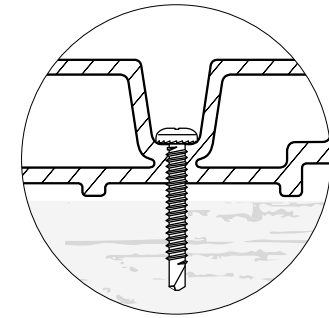
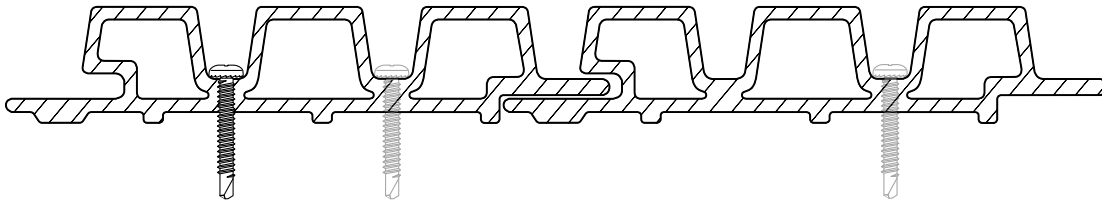

Fixation par vis

WEO® 60

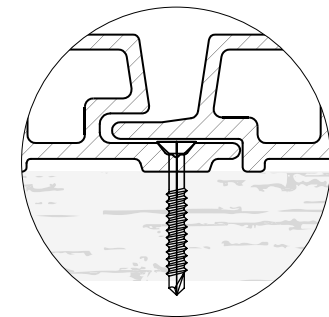
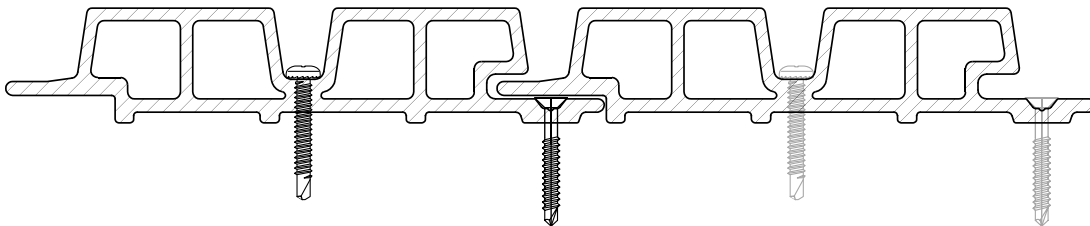

Fixation par vis

WEO® Brise-Soleil

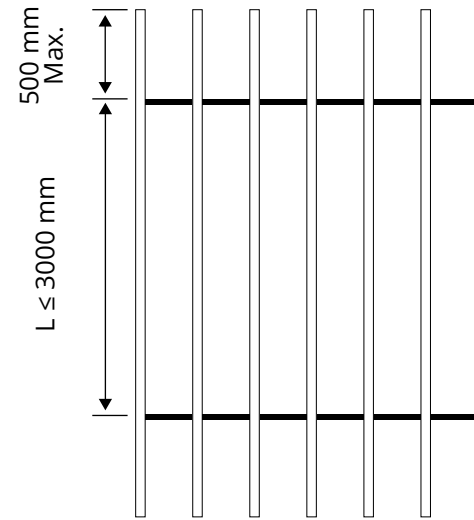
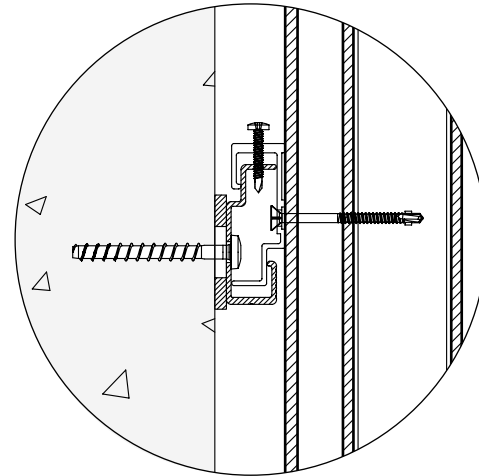
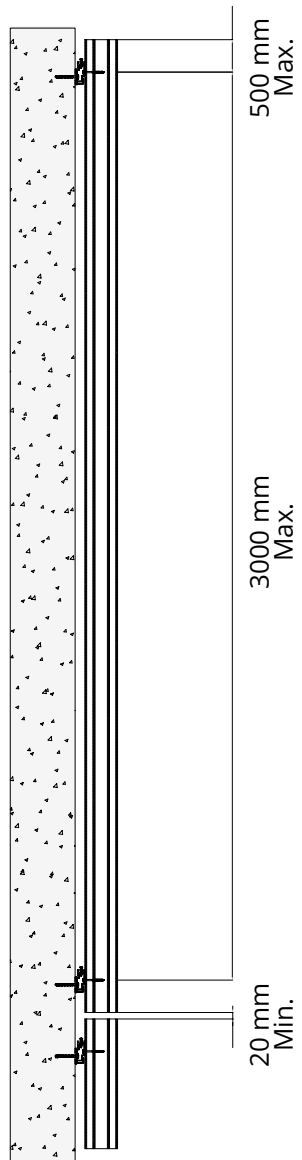

POSE VERTICALE

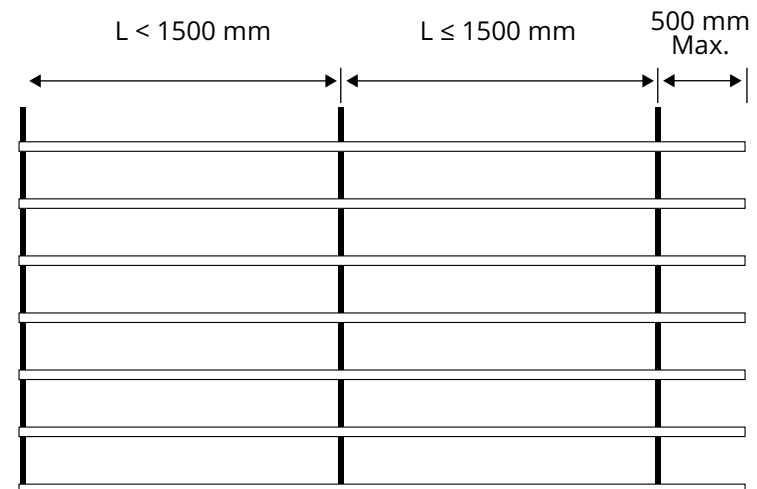

POSE HORIZONTALE

Fiberdeck[®]

www.fiberdeck.com